

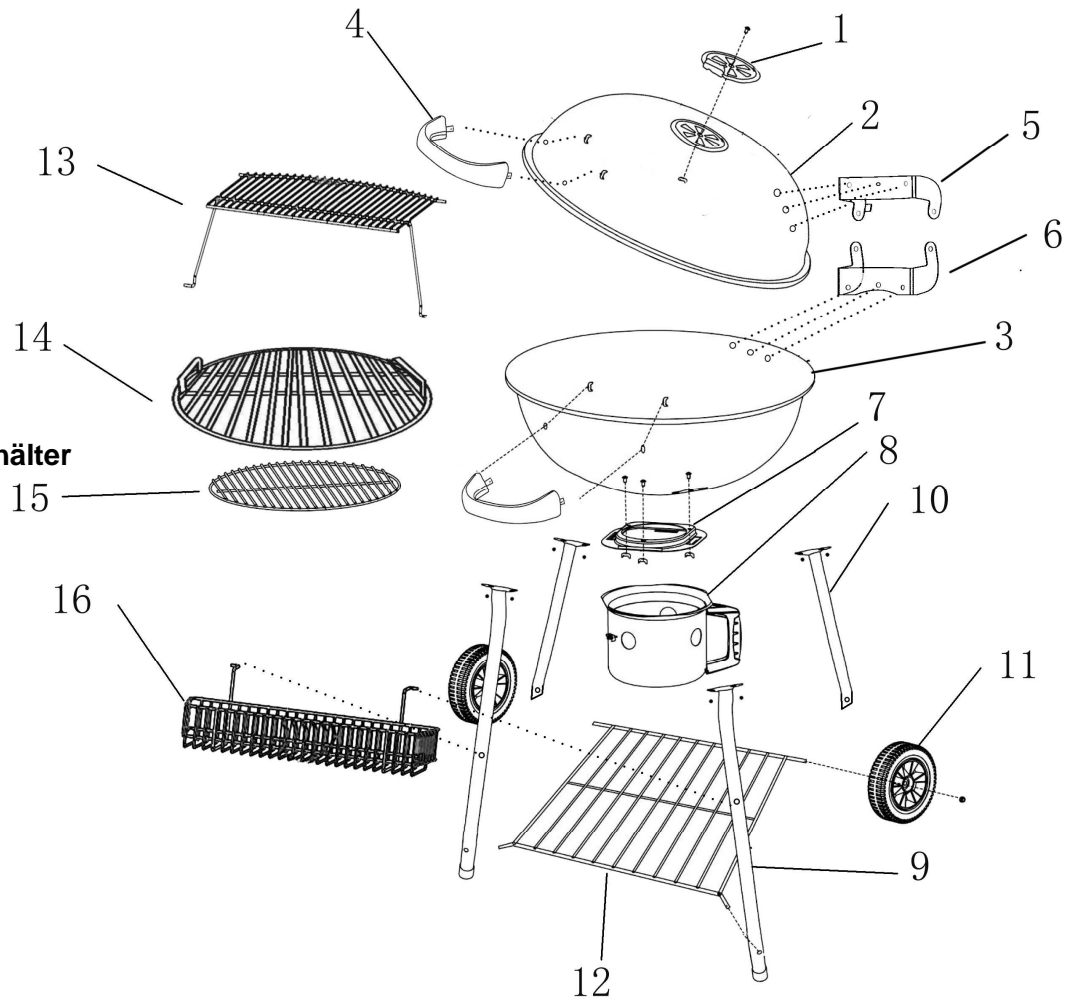















1. Lüftungsregler
2. Deckel
3. Feuerschale
4. Griff (2)
5. Scharnier, oben
6. Scharnier, unten
7. Halterung Aschebehälter
8. Aschebehälter
9. Bein vorne (2)
10. Bein hinten (2)
11. Räder (2)
12. Bodenverstrebung
13. Warmhalterost
14. Grillrost
15. Kohlerost
16. Ablagekorb



Teileliste:

A	  M5X10 BOLT	10 PCS
B	  M6X10 BOLT	10 PCS
C	  M5X140 BOLT	1 PCS
D	  M5 CAP NUT	1 PCS
E	  M5 NUT	10 PCS
F	  M6 NUT	12 PCS
G	  M8 NUT	2 PCS
H	 PLASTIC WASHER	2 PCS
I	 WAHSER	18 PCS

Montage & Betriebsanleitung

1. Befestigen Sie die Vorder- und Hinterbeine(9,10) mit den Schrauben(B) den Beilagscheiben(I)und Muttern(F) an der Feuerschale(3).
2. Stecken Sie die vorderen Enden der Bodenverstrebung(12) in die unteren Bohrungen der Vorderbeine(9). Stecken Sie die hinteren Ende der Bodenverstrebung(12) in die Bohrungen der Hinterbeine(10) und schrauben Sie die Räder(11) mit den Beilagscheiben(H) und Muttern(G) fest.
3. Befestigen Sie die Halterung Aschebehälter(7) mit den Schrauben(A) und den Muttern(E) an der Feuerschale(3). Schrauben Sie den Haltegriff mit den Schrauben(B) auf den Aschebehälter(8) und schieben Sie den Aschebehälter(8) auf die Halterung Aschebehälter(7)
4. Befestigen Sie mit den Beilagscheiben(I),Schrauben(A) und den Muttern(E) das untere Scharnier(6) an der Feuerschale(3) und obere Scharnier(5) am Deckel(2). Verbinden Sie die beiden Scharniere(5,6) mit der Schraube(C) und ziehen Sie diese mit der Hutmutter(D) fest.
5. Befestigen Sie den Lüftungsregler(1) mit den Schrauben(A) und Muttern(E) am Deckel(2)
6. Befestigen Sie mit den Muttern(F) die Griffe(4) am Deckel(2) und der Feuerschale(3).
7. Zum Befestigen des Warmhalterost(13) sind die beiden Enden in die Bohrungen des Deckels(2) und der Feuerschale(3) zu stecken.
8. Der Ablagekorb(16) wird in den Bohrungen an den Vorderbeinen(9) eingehängt.

Allgemeine Sicherheitshinweise:

- Der Grill muss während des Betriebes auf stabilen und ebenen Boden stehen!
- Bewegen Sie den Grill nicht während des Betriebes!
- Tragen Sie beim Grillen Grillhandschuhe oder benutzen Sie eine geeignete Grillzange!
- Lassen Sie den Grill vor dem Reinigen völlig Abkühlen!
- Zum Anzünden oder Wiederanzünden keinen Spiritus oder Benzin verwenden. Es kann ansonsten zu Verpuffungen kommen und eine unkontrollierbare Hitze auftreten und Verbrennungen verursachen!
- Nur geprüfte nach DIN Norm Anzündhilfen aus dem Handel verwenden!
- Verwenden Sie niemals Wasser zum Löschen der Holzkohle!
- Das Gerät nicht auf überdachten Flächen oder in geschlossenen Räumen benutzen!
- Lassen Sie den heißen Grill nicht unbeaufsichtigt!
- Halten Sie Kinder und Haustiere fern vor dem heißen Gerät!
- Den Grill nicht in die Nähe von Eingängen und viel begangenen Gebieten aufstellen!
- Keine Kleidung mit weiten Ärmeln beim Grillen tragen!
- Lassen Sie Kinder nicht mit Verpackungsfolien spielen!
- Verwenden Sie keine Farbblösmittel oder Verdünnungen um das Gerät zu reinigen!
- Bei der Verbrennung von Holzkohle bildet sich Kohlenmonoxyd. Dieses Gas ist gefährlich und kann in geschlossenen Räumen zu Vergiftungen führen!
- Nehmen Sie den Grill nicht bei Unwetter und starken Regen in Betrieb!

Montage vorbereiten:

- Lesen Sie die Montageanleitung sorgfältig durch und folgen Sie den Montageschritten.
- Nehmen Sie sich ausreichend Zeit für den Zusammenbau.
- Schaffen Sie sich eine Arbeitsfläche von ca. 2 - 3 qm².
- Entnehmen Sie die Teile aus der Verpackung und prüfen vor der Montage die Vollständigkeit der einzelnen Teile.
- Arbeiten Sie gegebenenfalls zu zweit.
- Legen Sie sich das zu benötigende Werkzeug in Reichweite.
- Ziehen Sie erst nach der kompletten Montage des Gerätes alle Schraubverbindungen fest an.